

License Property Guide

INDEX

Commercialize Products	3
鉄道系モチーフの商品化をご検討の皆様へ	4
商品化いただくにあたり	5
商品化いただくにあたり サポート	6
車両 無償貸し出し Adobe illustrator data；新幹線	7
車両 無償貸し出し Adobe illustrator data：在来線	8
車両 無償貸し出し Adobe illustrator data：超電動リニア	9
商品化許諾の流れ	10

Commercialize Products



TOYS



FASHION



PASTRY



GOODS



STATIONERY



FASHION



GOODS

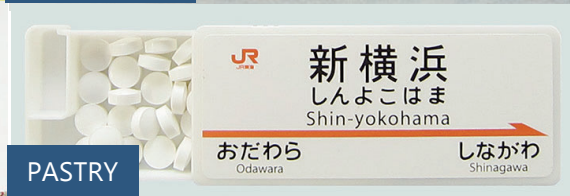

PASTRY



FOODS



GOODS



FASHION



GOODS



TOYS



GOODS



STATIONERY

鉄道 Motif × Idea = New !

鉄道系モチーフの商品化をご検討の皆様へ

JR東海（東海旅客鉄道株式会社）が所有する新幹線、在来線、超電導リニアなどの車両を始めとし、ヘッドマークや鉄道備品など、商品化可能なモチーフは多種多様。それらを活用し様々な商品が皆様の手によって世の中に送り出されています。また、近年では新幹線車両解体にともなう再生アルミやリサイクルによる商品化など新たな可能性が広がっています。

■商品化いただく際にはJR東海の商品化権の許諾が必要となります。

■表現内容等、車両のデフォルメには、いくつかの禁則事項があります。

JR東海またはその車両等にマイナスのイメージを付与する恐れのある商品・表現は原則禁止となります。

- JR東海のブランドイメージを損なう恐れがあるもの
- 事故・災害を想起させる恐れがあるもの
- 線路内立ち入りを想起させる恐れがあるもの
- 犯罪・不法行為を肯定していると感じさせる恐れのあるもの
- JR東海の車両等財産物を、悪意を持って滑稽化・風刺化していると認められるもの
- 生理的に嫌悪感を感じさせる恐れのあるもの
- JR東海の車両等それ自体の形状を非現実的な形にまでいちじるしく改変しているもの

例：擬人化は基本的に禁止。車両等を地面と垂直に配置すること・実際に存在しない車体色に塗り替えること等

※車両タイプ等によりそれぞれ留意いただきたい事項がございます。

まずは、お気軽にご相談ください。

私たちが商品化に関してサポートをさせていただきます。

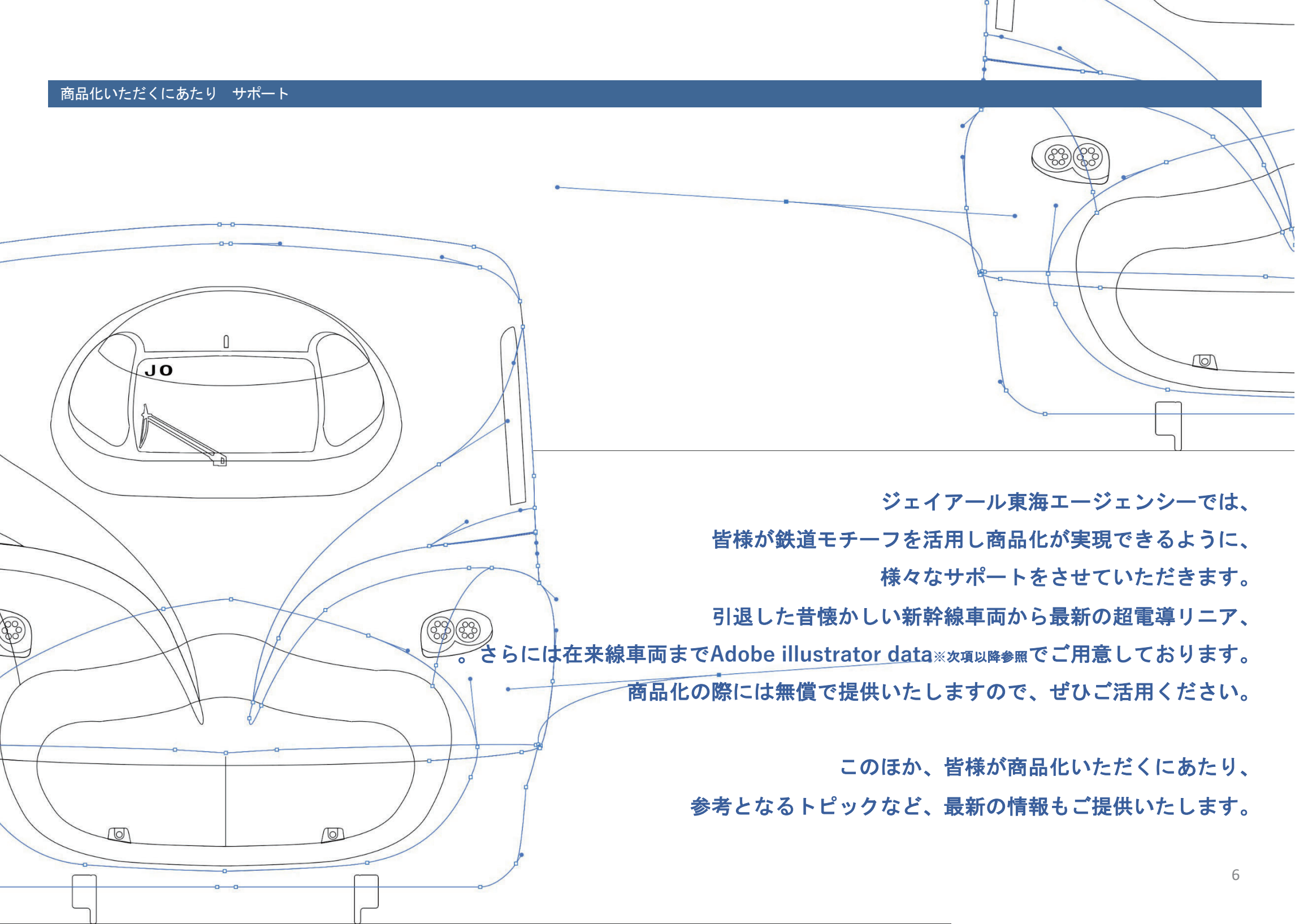

ジェイアール東海エージェンシーでは、
皆様が鉄道モチーフを活用し商品化が実現できるように、
様々なサポートをさせていただきます。

引退した昔懐かしい新幹線車両から最新の超電導リニア、
。さらには在来線車両までAdobe illustrator data※次項以降参照をご用意しております。
商品化の際には無償で提供いたしますので、ぜひご活用ください。

このほか、皆様が商品化いただくにあたり、
参考となるトピックなど、最新の情報もご提供いたします。



N700S新幹線【Series N700S】



300系新幹線【Series 300】



N700A新幹線【Series N700 Advanced】

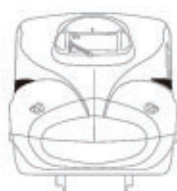

100系新幹線【Series 100】

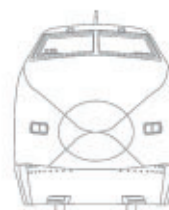

N700系typeA新幹線【Series N700 typeA】

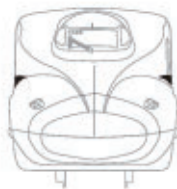

0系新幹線(小窓タイプ)【Series 0】



N700系新幹線【Series N700】

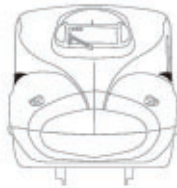

0系新幹線(大窓タイプ)【Series 0】

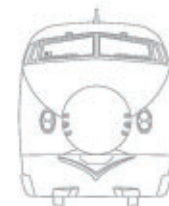

700系新幹線【Series 700】



923形 ドクターイエロー
【Class 923 Dr.Yellow】
新幹線電気軌道総合試験車





285系 [Series 285]



313系 [Series 313]



キハ75系快速みえ [Class Kiha 75]



キヤ95系気動車 [Series Kiya 95]



キヤ97系気動車 [Series Kiya 97]



383系ワイドビューしなの [Series 383]



キハ85系ワイドビューひだ [Series キハ85]



キハ85系ワイドビュー南紀 [Series キハ85]





写真・映像の無償提供に関しては、以下サイトごとに写真・映像等使用依頼書のご提出が必要となります。

■写真をご覧になりたい方は下記ホームページを参照ください。

超電導リニア L0系Photoギャラリー

<https://linear-chuo-shinkansen.jr-central.co.jp/gallery/>

JR東海新幹線・在来線Photoギャラリー

https://railway.jr-central.co.jp/train/shinkansen/detail_01_01/photogallery.html



超電導リニアギャラリー | リニア中央新幹線 | JR 東海

JR東海 リニア中央新幹線の公式サイトです。リニア中央新幹線の画像をダウンロードいただけます。

linear-chuo-shinkansen.jr-central.co.jp

Let's try it.

商品化許諾の流れ

まず、商品化に関する企画書をご提出いただきます。

弊社（およびJR東海）にて企画案を検討させていただき、商品化の可否をご連絡いたします。

次に、商品化にあたっては所定の書類に必要事項をご記入のうえ、

会社概要などの関係書類と併せてご提出いただきます。

最後に契約条件についてご理解いただき、監修が終了し、許諾通知書が発行されましたら

製造・販売いただけます。



計画されている商品の内容が示されている企画書のご提出をお願いします。

- 使用を計画されている車両や設備が分かること
- 商品名・販売予定価格、発売開始時期、発売地域など
- その他、申請の条件に適する企画であること

企画内容を確認後弊社がお送りする申請書に必要事項をご記入いただき、下記書類とともにご提出ください。

- 会社案内(会社概要)
- 代表者の印鑑証明
- 登記簿謄本
- 直近二期分財務諸表

商品の意匠・デザインが確認できるデザイン画などの書面、成形サンプルなどをご提出いただきます。

- 意匠デザインの適正・確認等をチェック(弊社)、場合により修正をお願いします。
- 意匠デザイン修正後、再度、適正の確認を行い、商品化のチェックが終了

- ※ チェック期間は企画内容、デザインにより異なりますが、約1ヶ月程度となります。
- ※ 販売計画スケジュールは監修に関する期間を考慮いただき、設定してください。

商品化権使用許諾契約の締結手続きをさせていただきます。

- 量産にむけた最終サンプル1点をご提出ください。

商品化権の使用に伴う許諾手続きの完了後、商品化権使用許諾通知書を受けた上で、量産、販売へと移行していただけます。

量産品1点をエビデンスとしてご提供ください。

販売金額に基づき、所定の許諾料をお支払いいただきます。

- ※ JR東海の単独所有ではない車両等もございます。詳しくはお問い合わせください。
- ※ 契約時に最低補償額をお支払いいただく場合もあります。